



ОАО «Свердловский завод трансформаторов тока»

ОКПД 2 27.11.42.000

Утвержден

1ГГ.671 213.021 РЭ-ЛУ

ТРАНСФОРМАТОРЫ ТОКА

ТОЛ-10-8,

ТОЛ-10-12

РУКОВОДСТВО ПО ЭКСПЛУАТАЦИИ

1ГГ.671 213.021 РЭ



Настоящее руководство по эксплуатации (РЭ) содержит сведения о назначении, конструкции, характеристиках трансформаторов тока ТОЛ-10-8 и ТОЛ-10-12 (далее - «трансформаторы»), предназначенных для внутрироссийских поставок, эксплуатации на объектах ОАО «РЖД», для атомных станций (АС) и указания, необходимые для правильной их эксплуатации.

Трансформаторы, предназначенные для эксплуатации на объектах ОАО «РЖД» должны соответствовать СТО «РЖД» 07.003.

1 Нормативные ссылки

1.1 В настоящем руководстве по эксплуатации использованы ссылки на следующие стандарты:

ГОСТ 8.217-2003 ГСИ. Трансформаторы тока. Методика поверки.

ГОСТ 9.014-78 ЕСЗКС. Временная противокоррозионная защита изделий. Общие требования.

ГОСТ 1516.3-96 Электрооборудование переменного тока на напряжения от 1 до 750 кВ. Требования к электрической прочности изоляции.

ГОСТ 3134-78 Уайт-спирит. Технические условия.

ГОСТ 4751-73 Рым-болты. Технические условия.

ГОСТ 7746-2015 Трансформаторы тока. Общие технические условия.

ГОСТ 8865-93 Системы электрической изоляции. Оценка нагревостойкости и классификация.

ГОСТ 10434-82 Соединения контактные электрические. Классификация. Общие технические требования.

ГОСТ 10877-76 Масло консервационное К-17. Технические условия.

ГОСТ 15150-69 Машины, приборы и другие технические изделия. Исполнения для различных климатических районов. Категории, условия эксплуатации, хранения и транспортирования в части воздействия климатических факторов внешней среды.

ГОСТ 15543.1-89 Изделия электротехнические и другие технические изделия. Общие требования в части стойкости к климатическим внешним воздействующим факторам.

ГОСТ 23216-78 Изделия электротехнические. Хранение, транспортирование, временная противокоррозионная защита, упаковка. Общие требования и методы испытаний.

ГОСТ 28779-90 Материалы электроизоляционные твердые. Методы определения воспламеняемости под воздействием источника зажигания.

ГОСТ 30631-99 Общие требования к машинам, приборам и другим техническим изделиям в части стойкости к механическим внешним воздействующим факторам при эксплуатации.

ГОСТ 32137-2013 Совместимость технических средств электромагнитная. Технические средства для атомных станций. Требования и методы испытаний.

ГОСТ 32144-2013 Электрическая энергия. Совместимость технических средств электромагнитная. Нормы качества электрической энергии в системах электроснабжения общего назначения.

ГОСТ CISPR 11-2017 Электромагнитная совместимость. Оборудование промышленное, научное, медицинское. Характеристики радиочастотных помех. Нормы и методы измерений.

ГОСТ IEC 61000-4-8-2013 Электромагнитная совместимость. Часть 4-8 Методы испытаний и измерений. Испытания на устойчивость к магнитному полю промышленной частоты.

ГОСТ Р МЭК 61869-2-2015 Трансформаторы измерительные. Часть 2. Дополнительные требования к трансформаторам тока.

МП 82-26-2023 ГСИ. Трансформаторы тока опорные. Методика поверки.

РД 34.45-51-300-97 Объем и нормы испытаний электрооборудования.

СТО 34.01-23.1-001-2017 Объем и нормы испытаний электрооборудования.

СТО РЖД 07.003-2024 Устройства электрификации и электроснабжения. Порядок разработки, постановки на производство и допуска к применению продукции, предназначенной для использования в электроустановках.

Правила технической эксплуатации электрических станций и сетей Российской Федерации.

Правила по охране труда при эксплуатации электроустановок (от 15.12.2020 г. № 903н).

Правила устройства электроустановок. Седьмое издание.

Правила устройства электроустановок. Шестое издание.

НП-001-15 Общие положения обеспечения безопасности атомных станций.

НП-031-01 Нормы проектирования сейсмостойких атомных станций.

2 Требования безопасности

2.1 При проведении всех работ должны выполняться правила техники безопасности, действующие на предприятии, эксплуатирующем трансформаторы.

При подготовке к эксплуатации, при проведении технического обслуживания должны выполняться «Правила устройства электроустановок», «Правила по охране труда при эксплуатации электроустановок».

2.2 Требования безопасности при поверке трансформаторов - по ГОСТ 8.217.

2.3 **ВНИМАНИЕ! ПРИ ЭКСПЛУАТАЦИИ ТРАНСФОРМАТОРОВ НЕОБХОДИМО ИСКЛЮЧИТЬ РАЗМЫКАНИЕ ВТОРИЧНЫХ ОБМОТОК!**

2.4 Производство работ на трансформаторах без снятия напряжения с первичной обмотки не допускается.

2.5 Вариант заземления вторичных обмоток определяется потребителем в соответствии со схемой вторичных присоединений трансформаторов.

3 Описание и работа трансформаторов

3.1 Назначение трансформаторов

3.1.1 Трансформаторы предназначены для передачи сигнала измерительной информации приборам измерения, защиты, автоматики, сигнализации и управления в электрических цепях переменного тока частотой 50 Гц.

3.1.2 Трансформаторы устанавливаются в комплектные распределительные устройства (КРУ) внутренней и наружной установки на номинальное напряжение 10 кВ. Возможна установка и эксплуатация трансформаторов в блоках линейных и нулевых выводов.

3.1.3 Трансформаторы имеют климатическое исполнение «У» категории размещения 2 по ГОСТ 15150 и предназначены для эксплуатации в следующих условиях:

- высота установки над уровнем моря - не более 1000 м;
- верхнее рабочее значение температуры окружающего воздуха, с учетом перегрева воздуха внутри КРУ, 50 °С;
- нижнее значение температуры окружающего воздуха при эксплуатации, относительная влажность, давление воздуха - согласно ГОСТ 15543.1;
- окружающая среда невзрывоопасная, не содержащая пыли, агрессивных газов и паров в концентрациях, разрушающих покрытия, металлы и изоляцию (атмосфера типа II по ГОСТ 15150);
- рабочее положение трансформаторов в пространстве - любое;

- трансформаторы предназначены для эксплуатации в электроустановках, подвергающихся воздействию грозových перенапряжений при обычных мерах грозозащиты, и имеют нормальную изоляцию уровня «б» по ГОСТ 1516.3 класса нагревостойкости «В» по ГОСТ 8865 и класса воспламеняемости FH (ПГ) 1 по ГОСТ 28779;

- трансформаторы соответствуют группе условий эксплуатации М6 по ГОСТ 30631;

- трансформаторы сейсмостойки при воздействии землетрясений интенсивностью 8 баллов по MSK-64 при уровне установки над нулевой отметкой до 70 м;

- трансформаторы, предназначенные для поставки на АС, соответствуют классу безопасности 2Н (по согласованию с заказчиком), 3Н, 4Н по НП-001-15 и II категории сейсмостойкости по НП-031-01;

- трансформаторы соответствуют требованиям устойчивости к электромагнитным помехам при воздействии магнитного поля промышленной частоты по ГОСТ IEC 61000-4-8, установленным для группы исполнения IV по ГОСТ 32137;

- трансформаторы удовлетворяют нормам промышленных радиопомех, установленным в ГОСТ CISPR 11, класс А, группа 1.

3.2 Технические характеристики

3.2.1 Основные технические характеристики приведены в таблице 1.

Таблица 1

| Наименование параметра | Значение для конструктивного исполнения | |
|---|--|-------------------------------|
| | ТОЛ-10-8.*-2 ТОЛ-10-12.2-2 | ТОЛ-10-8.*-3 ТОЛ-10-12.2-3 |
| Номинальное напряжение, кВ | 10 | |
| Наибольшее рабочее напряжение, кВ | 12 | |
| Номинальная частота переменного тока, Гц | 50 | |
| Номинальный вторичный ток, А | 5 | |
| Количество вторичных обмоток | 2 | 3 |
| Номинальный первичный ток, А | 5, 10, 15, 20, 30, 40, 50, 75, 80, 100, 150, 200, 300, 400, 500, 600, 750, 800, 1000, 1200, 1500, 2000 | |
| Класс точности по ГОСТ 7746: | | |
| вторичной обмотки для измерений | 0,2S; 0,2; 0,5S; 0,5; 1 | |
| вторичной обмотки для защиты | 5P; 10P | |
| Класс точности вторичной обмотки для защиты по ГОСТ Р МЭК 61869-2 | 5PR; 10PR; PX; PXR | |
| Номинальная вторичная нагрузка обмоток с индуктивно-активным коэффициентом мощности $\cos \varphi = 0,8$, В·А: | | |
| - для измерений | 3; 5; 10; 15; 20; 25; 30 | |
| - для защиты | 3; 5; 10; 15; 20; 25; 30; 40; 50 | |
| Номинальная вторичная нагрузка обмотки для измерений с коэффициентом мощности $\cos \varphi = 1$, В·А | 1; 2; 2,5 | |

Окончание таблицы 1

| Наименование параметра | | Значение для конструктивного исполнения | |
|---|--------------------------|---|-------------------------------|
| | | ТОЛ-10-8.*-2 ТОЛ-10-12.2-2 | ТОЛ-10-8.*-3 ТОЛ-10-12.2-3 |
| Нижний предел вторичной нагрузки для классов точности 0,2S; 0,2; 0,5S, В·А | | 1 | |
| Номинальная предельная кратность вторичной обмотки для защиты**, не менее | | 10 | |
| Номинальный коэффициент безопасности приборов вторичной обмотки для измерений*** в классах точности при номинальном первичном токе, А, не более | | | |
| 0,2S; 0,5S | 5-2000 | 10 | |
| 0,2 | 5-1200 | 10 | |
| | 1500; 2000 | 16 | |
| 0,5; 1 | 500; 750 | 11 | |
| | 5-75; 100-300; 600; 1000 | 13 | |
| | 1200 | 14 | |
| | 80; 400; 800; 1500; 2000 | 16 | |
| Односекундный ток термической стойкости, кА, при номинальном первичном токе, А: | | | |
| 5 | | 0,4 | |
| 10 | | 0,78 | |
| 15 | | 1,2 | |
| 20 | | 1,56 | |
| 30 | | 2,5 | |
| 40 | | 3,0 | |
| 50 | | 5,0 | |
| 75 | | 5,85 | |
| 80 | | 6,23 | |
| 100 | | 10 | |
| 150 | | 20 | 12,5 |
| 200 | | 20 | |
| 300, 400 | | 40 | 31,5 |
| 500 – 2000 | | 40 | |
| Ток электродинамической стойкости, кА, при номинальном первичном токе, А: | | | |
| 5 | | 1 | |
| 10 | | 1,97 | |
| 15 | | 3 | |
| 20 | | 3,93 | |
| 30 | | 6,25 | |
| 40 | | 7,56 | |
| 50 | | 12,8 | |
| 75 | | 14,7 | |
| 80 | | 15,7 | |
| 100 | | 25,5 | |
| 150 | | 51 | 31,8 |
| 200 | | 51 | |
| 300, 400 | | 102 | 81 |
| 500 – 2000 | | 102 | |

Примечания

- 1 * Обозначение в соответствии с Приложением А.
- 2 ** Значение номинальной предельной кратности вторичной обмотки для защиты приведено при номинальной вторичной нагрузке 15 В·А.

Для классов точности РХ; РХR - номинальный коэффициент расширения тока K_x (уточняется при заказе). Остальные нормированные параметры для классов точности РХ; РХR указаны в паспорте на изделие.

- 3 *** Значение номинального коэффициента безопасности приборов вторичной обмотки для измерений приведено при номинальной вторичной нагрузке 10 В·А.

4 Количество вторичных обмоток, их назначение, классы точности, значения номинальных вторичных нагрузок, номинального вторичного тока, номинальной предельной кратности вторичной обмотки для защиты и номинального коэффициента безопасности приборов вторичной обмотки для измерений уточняются в заказе.

3.2.2 Расчетные значения номинальной предельной кратности вторичной обмотки для защиты, в зависимости от номинальной вторичной нагрузки, приведены в приложении Б.

3.2.3 Наибольший рабочий первичный ток приведен в таблице 2.

Таблица 2

| Номинальный первичный ток, А | Наибольший рабочий первичный ток, А |
|------------------------------|-------------------------------------|
| 5 | 5 |
| 10 | 10 |
| 15 | 16 |
| 20 | 20 |
| 30 | 32 |
| 40 | 40 |
| 50 | 50 |
| 75 | 80 |
| 80 | 80 |
| 100 | 100 |
| 150 | 160 |
| 200 | 200 |
| 300 | 320 |
| 400 | 400 |
| 500 | 500 |
| 600 | 630 |
| 750 | 800 |
| 800 | 800 |
| 1000 | 1000 |
| 1200 | 1250 |
| 1500 | 1600 |
| 2000 | 2000 |

3.2.4 Расчетные значения сопротивления вторичных обмоток постоянному току приведены в таблице 3.

Таблица 3

| Номинальный первичный ток, А | Номер вторичной обмотки | Сопротивление обмоток постоянному току для конструктивного исполнения, Ом | |
|---------------------------------|-------------------------------|---|-------------------------------|
| | | ТОЛ-10-8.*-2 ТОЛ-10-12.2-2 | ТОЛ-10-8.*-3 ТОЛ-10-12.2-3 |
| 5 – 300 | №1 | 0,096 | 0,15 |
| | №2 | 0,126 | 0,20 |
| | №3 | - | 0,20 |
| 80, 400 | №1 | 0,16 | 0,20 |
| | №2 | 0,23 | 0,28 |
| | №3 | - | 0,28 |
| 500 | №1 | 0,10 | 0,13 |
| | №2 | 0,15 | 0,18 |
| | №3 | - | 0,18 |
| 600 | №1 | 0,13 | 0,15 |
| | №2 | 0,15 | 0,20 |
| | №3 | - | 0,20 |
| 750 | №1 | 0,152 | 0,19 |
| | №2 | 0,20 | 0,25 |
| | №3 | - | 0,25 |
| 800 | №1 | 0,16 | 0,20 |
| | №2 | 0,23 | 0,28 |
| | №3 | - | 0,28 |
| 1000 | №1 | 0,20 | 0,17 |
| | №2 | 0,38 | 0,31 |
| | №3 | - | 0,31 |
| 1200 | №1 | 0,24 | 0,20 |
| | №2 | 0,41 | 0,36 |
| | №3 | - | 0,36 |
| 1500 | №1 | 0,30 | 0,26 |
| | №2 | 0,51 | 0,39 |
| | №3 | - | 0,39 |
| 2000 | №1 | 0,40 | 0,36 |
| | №2 | 0,70 | 0,54 |
| | №3 | - | 0,54 |

Примечание - * Обозначение в соответствии с Приложением А.

3.3 Устройство

3.3.1 Трансформаторы выполнены в виде опорной конструкции. Трансформаторы содержат магнитопроводы, первичную и вторичные обмотки.

Каждая вторичная обмотка находится на своем магнитопроводе.

3.3.2 Для двухобмоточных исполнений трансформаторов обмотка, предназначенная для измерения и учета электроэнергии, обозначается №1; обмотка для питания цепей защиты, автоматики, сигнализации и управления - №2. При испол-

нении трансформаторов 5P (10P; 5PR; 10PR; PX; PXR)/5P (10P; 5PR; 10PR; PX; PXR) обе вторичные обмотки предназначены для защиты.

Для трехобмоточных исполнений трансформаторов обмотка, предназначенная для измерения и учета электроэнергии, обозначается №1; обмотки для питания цепей защиты, автоматики, сигнализации и управления - №2 и №3.

При заказе трансформаторов с нестандартным набором катушек по классам точности, назначение обмоток указано в паспорте на изделие и на табличке технических данных.

3.3.3 Первичная и вторичные обмотки трансформаторов залиты эпоксидным компаундом, что обеспечивает электрическую изоляцию и защиту обмоток от проникновения влаги и механических повреждений.

3.3.4 В литом блоке на опорной поверхности у трансформаторов тока ТОЛ-10-8 имеются 4 втулки с резьбовыми отверстиями М10, служащие для крепления трансформаторов на месте установки.

3.3.5 Выводы вторичных обмоток расположены в нижней части трансформаторов. У трансформаторов тока ТОЛ-10-8.1(5) выводы вторичных обмоток выполнены для подсоединения проводов снизу, а у трансформаторов ТОЛ-10-8.2(6) и ТОЛ-10-12 - сверху.

3.3.6 Габаритные, установочные, присоединительные размеры и масса трансформаторов приведены в приложениях В и Г.

3.4 Маркировка

3.4.1 Маркировка выводов первичной и вторичных обмоток рельефная, выполняется непосредственно при заливке трансформаторов компаундом в форму.

У трансформаторов с выводами вторичных обмоток из гибкого многожильного провода маркировка дублируется на выводах.

3.4.2 Выводы первичной обмотки обозначаются «Л1» и «Л2».

3.4.3 Для двухобмоточного исполнения трансформаторов тока выводы вторичной обмотки для измерений обозначаются «1И1» и «1И2», выводы вторичной обмотки для защиты - «2И1» и «2И2».

Для трехобмоточного исполнения трансформаторов тока выводы вторичной обмотки для измерений обозначаются «1И1» и «1И2», выводы вторичных обмоток для защиты - «2И1» и «2И2», «3И1» и «3И2».

3.4.4 На трансформаторах имеется табличка технических данных с предупреждающей надписью о напряжении на разомкнутых вторичных обмотках.

4 Эксплуатация трансформаторов

4.1 Подготовка трансформаторов к эксплуатации

4.1.1 При установке трансформаторов в КРУ должны быть проведены:

- удаление консервирующей смазки и очистка трансформаторов от пыли и грязи сухой ветошью, не оставляющей ворса или смоченной в уайт-спирите ГОСТ 3134;

- внешний осмотр для проверки отсутствия трещин и сколов изоляции, коррозии на металлических деталях.

4.1.2 При размещении трансформаторов в КРУ, расстояние между осями соседних фаз должно составлять не менее 200 мм, оно может быть уменьшено до 180 мм при применении перегородок из изоляционного материала толщиной не менее 4 мм.

4.1.3 Перед вводом в эксплуатацию новых трансформаторов проводятся испытания в объеме, установленном в разделе 10.4 (литера «П») СТО34.01-23.1-001-2017. Методы испытаний - в соответствии с «Правилами технической эксплуатации электрических станций и сетей РФ» и с учетом дополнительных указаний настоящего РЭ.

Методы испытаний трансформаторов классов точности 5PR; 10PR; PX; PXR должны соответствовать ГОСТ Р МЭК 61869-2.

4.1.4 Пломбирование выводов вторичной измерительной обмотки производится после монтажа вторичных соединений уполномоченной на это службой.

4.1.5 При монтаже и подключении трансформаторов следует соблюдать требования ГОСТ 10434 для контактных соединений по моменту затяжки в соответствии с таблицей 3а.

Таблица 3а

| Диаметр резьбы, мм | Крутящий момент, Н·м | |
|--------------------|---|-------------------------------------|
| | Болтов и винтов для контактных электрических соединений | Болтов для крепления трансформатора |
| M4 | 1,2±0,2 | - |
| M6 | 2,5±0,5 | 2,5±0,5 |
| M8 | 22±1,5 | 15±1,5 |
| M10 | 30±1,5 | 20±1,5 |
| M12 | 40±2 | 25±3 |

4.2 Эксплуатационные ограничения

4.2.1 Эксплуатация трансформаторов должна производиться в соответствии с «Правилами устройства электроустановок», «Правилами технической эксплуатации электрических станций и сетей Российской Федерации».

4.2.2 Наибольшее рабочее напряжение, вторичные нагрузки и токи короткого замыкания не должны превышать значений, указанных в 3.2.1.

Наибольший рабочий первичный ток не должен превышать значений, указанных в 3.2.3.

4.2.3 Допускается кратковременное, не более 2 часов в неделю, повышение первичного тока на 20 % по отношению к наибольшему рабочему первичному току.

4.2.4 Качество электроэнергии должно соответствовать требованиям ГОСТ 32144.

5 Поверка трансформаторов

5.1 Трансформаторы проверяются в соответствии с ГОСТ 8.217. Интервал между поверками 16 лет.

5.2 Трансформаторы классов точности 5PR; 10PR; PX; PXR проверяются в соответствии с МП 82-26-2023. Интервал между поверками 8 лет.

6 Техническое обслуживание

6.1 При техническом обслуживании проводятся следующие работы:

- очистка трансформаторов от пыли и грязи;
- внешний осмотр трансформаторов для проверки отсутствия на поверхности изоляции трещин и сколов;
- проверка крепления трансформаторов;
- проверка надежности контактных соединений;
- испытания, объем и нормы которых установлены РД 34.45-51-300-97, СТО 34.01-23.1-001-2017.

6.2 Работы по техническому обслуживанию следует проводить в сроки, установленные для устройства, в котором эксплуатируются трансформаторы.

6.3 Указания и рекомендации по методам проведения испытаний и оценке их результатов:

- при проведении испытания электрической прочности изоляции первичной обмотки напряжение прикладывается между соединенными выводами обмотки и закороченными и заземленными выводами вторичных обмоток;
- при проведении испытания электрической прочности изоляции вторичных обмоток напряжение прикладывается к соединенным вместе выводам каждой из обмоток при закороченных и заземленных выводах другой обмотки;

- при измерении сопротивления изоляции обмоток мегаомметр присоединяется таким же образом, как при испытании электрической прочности изоляции, при этом для измерения сопротивления изоляции первичной обмотки используется мегаомметр на 2500 В, вторичных обмоток - на 1000 В;

- измерение тока намагничивания вторичных обмоток для защиты должно производиться при значениях напряжений, указанных в таблице 4. Измеренное значение не должно отличаться от указанного в паспорте более чем на $\pm 10\%$;

- расчетное напряжение для проверки коэффициента безопасности приборов обмоток для измерения приведено в таблице 5;

- расчетное значение напряжения для снятия вольт-амперной характеристики обмоток для измерения приведено в таблице 6. Измеренное значение не должно отличаться от указанного в паспорте более чем на $\pm 10\%$;

- для измерения токов намагничивания к испытываемой вторичной обмотке, при разомкнутой первичной цепи, прикладывается напряжение, указанное в таблицах 4, 5 и 6. При этом должен использоваться вольтметр эффективных значений класса точности 0,5 с входным сопротивлением не менее 10 МОм.

Таблица 4

| Номинальный первичный ток, А | Расчетное напряжение (действующее значение), В (при номинальной вторичной нагрузке 15 В·А) | |
|---|---|-------------------------------|
| | ТОЛ-10-8.*-2 ТОЛ-10-12.2-2 | ТОЛ-10-8.*-3 ТОЛ-10-12.2-3 |
| 5, 10, 15, 20, 30, 50, 75, 100, 150, 300 | 30 | 37 |
| 40, 200 | 36 | 40 |
| 80, 400 | | |
| 500, 600, 750 | 37 | |
| 800 | 40 | |
| 1000, 1200 | 42 | |
| 1500, 2000 | 46 | |

Примечание - * Обозначение в соответствии с Приложением А.

Таблица 5

| Номинальный первичный ток, А | Расчетное напряжение (действующее значение), В, при номинальной вторичной нагрузке 10 В·А, для классов точности | | | |
|---------------------------------|---|------|-----|------|
| | 0,5; 1 | 0,5S | 0,2 | 0,2S |
| 5 - 400 | 36 | 25 | | 30 |
| 500 | 40 | - | | |
| 600 | 45 | 30 | | |
| 750; 800 | 55 | | | |
| 1000 | 52 | 35 | | |
| 1200 | 55 | | | |
| 1500 | 70 | 42 | 70 | 42 |
| 2000 | 90 | 50 | 90 | 50 |

Таблица 6

| Номинальный первичный ток, А | Количество вторичных обмоток | Расчетное напряжение, В |
|------------------------------|------------------------------|-------------------------|
| 5 - 400 | 2 | 2,5 |
| 500 - 2000 | | 4,5 |
| 5 - 2000 | 3 | |

Значения испытательных напряжений для проведения испытаний электрической прочности изоляции первичной и вторичных обмоток, сопротивления изоляции обмоток и измеренные значения токов намагничивания вторичных обмоток при напряжениях, приведенных в таблицах 4 и 6, указываются в паспорте на изделие.

6.4 Трансформаторы неремонтопригодны. При несоответствии технических параметров трансформаторов настоящему РЭ, трансформаторы необходимо заменить.

7 Требования к подготовке персонала

7.1 При установке трансформаторов в КРУ работы должны проводиться под руководством и наблюдением ИТР рабочими, обученными выполнению необходимых операций и имеющими квалификационный разряд не ниже 3.

7.2 При техническом обслуживании трансформаторов и проведении испытательной работы должны проводиться обученным персоналом, прошедшим специальную подготовку и стажировку и допущенные к проведению испытаний в действующей электроустановке.

Бригада, проводящая техническое обслуживание и испытание, должна состоять не менее чем из двух человек, из которых производитель работ должен иметь квалификационную группу по электробезопасности не ниже IV, а остальные члены бригады - не ниже III.

8 Упаковка. Хранение

8.1 Трансформаторы отправляются с предприятия-изготовителя в тарных ящиках или контейнерах.

8.2 До установки в КРУ трансформаторы должны храниться в условиях, соответствующих условиям хранения 2 ГОСТ 15150.

8.3 Хранение и складирование трансформаторов может производиться в упаковке или без нее.

При хранении трансформаторов без упаковки должны быть приняты меры против возможных повреждений.

8.4 При хранении трансформаторов необходимо избегать резкой смены температур, особенно резкого охлаждения.

8.5 Срок защиты трансформаторов консервационной смазкой, нанесенной на предприятии-изготовителе, составляет три года.

Срок исчисляется от даты консервации, указанной в паспорте на изделие.

По истечении указанного срока металлические части подлежат переконсервации с предварительным удалением старой консервационной смазки. Консервацию проводить по ГОСТ 9.014 консервационным маслом К-17 ГОСТ 10877 или другим методом из предусмотренных ГОСТ 23216.

9 Транспортирование

9.1 Транспортирование трансформаторов возможно любым закрытым видом транспорта в условиях транспортирования Ж согласно ГОСТ 23216.

9.2 Допускается транспортирование трансформаторов без упаковки в контейнерах и закрытых автомашинах.

9.3 Климатические факторы при транспортировании должны соответствовать условиям хранения 5 ГОСТ 15150.

9.4 При транспортировании должны быть приняты меры против возможных повреждений.

9.5 Транспортирование в самолетах должно производиться в отапливаемых герметизированных отсеках.

9.6 При транспортировании трансформаторов необходимо избегать резкой смены температур, особенно резкого охлаждения.

9.7 Для подъема и перемещения трансформаторов использовать резьбовые отверстия М12 в верхней части трансформаторов (приложение В), ввернув в них, предварительно, рым-болты ГОСТ 4751. Рым-болты в комплект поставки не входят.

10 Утилизация

10.1 При транспортировании, хранении, эксплуатации, испытании и утилизации трансформаторы не представляют вреда для окружающей среды и здоровья человека.

10.2 После окончания срока службы трансформаторы подлежат списанию и утилизации.

10.3 При утилизации должны быть выполнены следующие рекомендации:

- металлические составные части трансформаторов (медь, сталь электротехническая и конструкционная), высвобожденные механическим путем, должны быть переданы на предприятия, производящие переработку (утилизацию) цветных и черных металлов;
- фрагменты литой изоляции, электроизоляционный картон и другие изоляционные материалы, отходы упаковочной пены, не подлежащие переработке, должны быть переданы на полигон промышленных или твердых бытовых отходов для размещения;
- отходы упаковочных картона, пленки и бумаги должны быть переданы на предприятия, производящие утилизацию данных видов отходов;
- отходы упаковочной деревянной тары подлежат как утилизации, так и размещению на полигоне промышленных или твердых бытовых отходов.

11 Методика измерений

Схема включения трансформатора тока в электрическую цепь указана на рисунке 1, на котором приведены следующие обозначения:

I_1 - ток первичной обмотки трансформатора тока;

I_2 - ток вторичной обмотки трансформатора тока;

W_1 - первичная обмотка трансформатора тока;

W_2 - вторичная обмотка трансформатора тока;

A_1 - средство измерения.

Из схемы следует, что основными элементами трансформатора тока являются первичная обмотка W_1 , проходящая сквозь трансформатор и вторичная обмотка W_2 , намотанная на магнитопровод. Первичная обмотка W_1 включается в разрыв токопровода, через которую проходит первичный ток I_1 . Вторичный ток I_2 является измерительной информацией для подключенных ко вторичной обмотке W_2 измерительных приборов.



Рисунок 1 Трансформатор тока. Схема включения.

Ток, поступающий на подключенное ко вторичной обмотке трансформатора тока устройство, определяется по формуле из соотношения:

$$I_2 = I_1 \cdot W_2 / W_1$$

Окончание приложения А

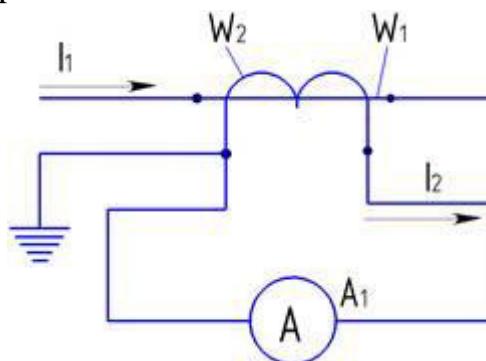
Таблица А.1

| Конструктивное исполнение в соответствии с расположением выводов вторичных обмоток | | Значение |
|--|---------------------------|-----------------------------------|
| на опорной поверхности | не на опорной поверхности | |
| 1 | 2 | базовое конструктивное исполнение |
| 5 | 6 | гибкие выводы вторичных обмоток |

Приложение Б
(справочное)

Расчетные значения номинальной предельной кратности вторичной обмотки
для защиты в зависимости от номинальной вторичной нагрузки
в классах точности 5P; 5PR; 10P; 10PR; PX*; PXR*

Таблица Б.1 - Для двухобмоточного исполнения трансформаторов

| Номинальная вторичная нагрузка, В·А | 3 | 5 | 10 | 15 | 20 | 30 | 40 | 50 |
|---|----------------------------------|----|----|----|----|----|----|-----|
| Коэффициент трансформации | Номинальная предельная кратность | | | | | | | |
| 5 - 300/5 | 27 | 20 | 12 | 10 | 7 | 5 | 4 | 3 |
| 80, 200, 400/5 | 27 | 21 | 14 | 10 | 8 | 6 | 4 | 3,5 |
| 500/5 | 24 | 20 | 13 | 10 | 8 | 5 | 4 | 4 |
| 600/5 | 26 | 21 | 15 | 10 | 9 | 7 | 5 | 4 |
| 750/5 | 27 | 23 | 16 | 10 | 10 | 8 | 6 | 5 |
| 800/5 | 28 | 23 | 17 | 10 | 11 | 8 | 6 | 5 |
| 1000/5 | 22 | 19 | 14 | 10 | 9 | 7 | 6 | 5 |
| 1200/5 | 20 | 18 | 13 | 10 | 9 | 7 | 6 | 5 |
| 1500/5 | 21 | 19 | 14 | 10 | 8 | 7 | 5 | 5 |
| 2000/5 | 20 | 18 | 15 | 10 | 10 | 9 | 8 | 7 |

Таблица Б.2 - Для трехобмоточного исполнения трансформаторов

| Номинальная вторичная нагрузка, В·А | 3 | 5 | 10 | 15 | 20 | 30 | 40 | 50 |
|---|----------------------------------|----|----|----|----|----|----|----|
| Коэффициент трансформации | Номинальная предельная кратность | | | | | | | |
| 5 - 600/5 | 24 | 19 | 13 | 10 | 8 | 6 | 4 | 4 |
| 80, 400, 750, 800/5 | 23 | 19 | 13 | 10 | 8 | 6 | 5 | 4 |
| 1000/5 | 17 | 14 | 11 | 10 | 7 | 5 | 4 | 3 |
| 1200, 1500/5 | 18 | 15 | 11 | 10 | 8 | 6 | 5 | 4 |
| 2000/5 | 17 | 15 | 13 | 10 | 9 | 7 | 6 | 5 |

Примечание - * Предоставляется по запросу при заказе.

Приложение В (обязательное)

Габаритные, установочные, присоединительные размеры и масса трансформаторов тока ТОЛ-10-8



Рис. В.1



Рис. В.2

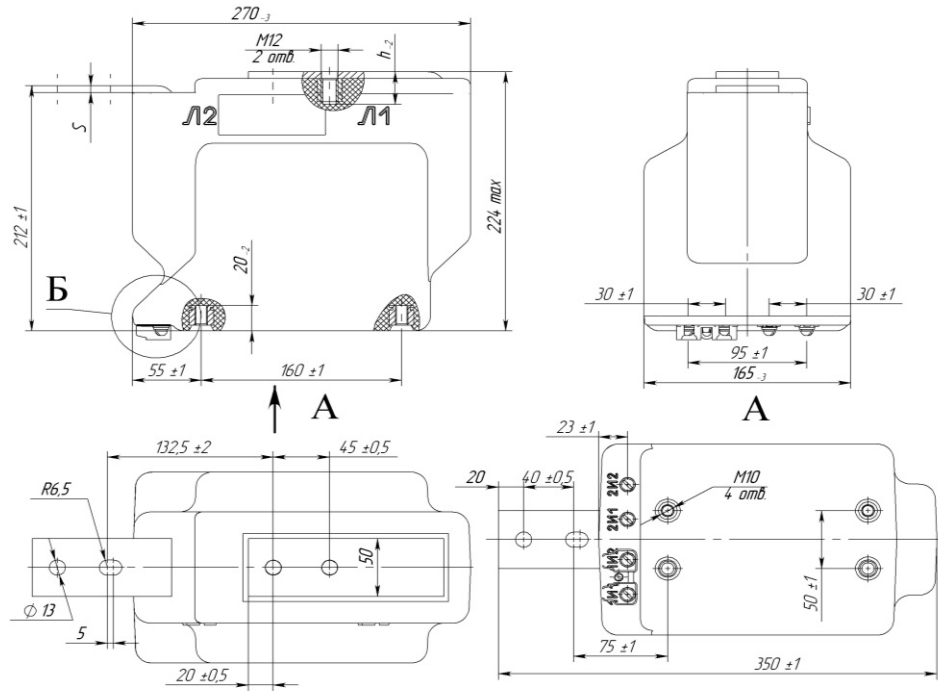

Рис. В.5
Остальное см. рис. В.3

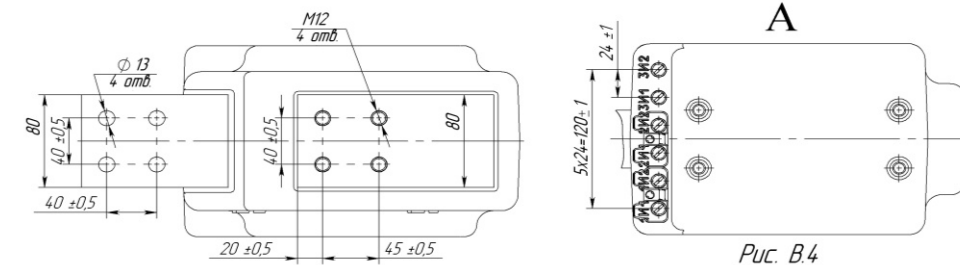

Рис. В.6

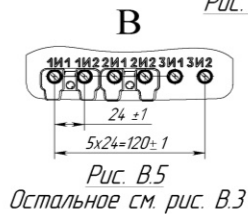

Рис. В.7

Таблица В.1

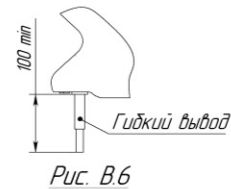
| Тип трансформатора | Номинальный первичный ток, А | Количество вторичных обмоток | h, мм | S, мм | Рис. | Масса, кг |
|--------------------|------------------------------|------------------------------|-------|---------------|---------------|-----------|
| ТОЛ-10-8.1-2 | 5 - 800 | 2 | 26 | 6 | В.1 | 20 ± 1 |
| | 1000 | | 28 | 8 | | |
| | 1200, 1500 | | 30 | 10 | В.2, В.1 | 22 ± 1 |
| | 2000 | | 36 | 16 | | |
| ТОЛ-10-8.2-2 | 5 - 800 | | 26 | 6 | В.3 | 20 ± 1 |
| | 1000 | | 28 | 8 | | |
| | 1200, 1500 | | 30 | 10 | В.2, В.3 | 22 ± 1 |
| | 2000 | | 36 | 16 | | |
| ТОЛ-10-8.5-2* | 5 - 800 | | 26 | 6 | В.6, В.1 | 20 ± 1 |
| | 1000 | | 28 | 8 | | |
| | 1200, 1500 | | 30 | 10 | В.6, В.2, В.1 | 22 ± 1 |
| | 2000 | | 36 | 16 | | |
| ТОЛ-10-8.6-2* | 5 - 800 | 26 | 6 | В.7, В.3 | 20 ± 1 | |
| | 1000 | 28 | 8 | | | |
| | 1200, 1500 | 30 | 10 | В.7, В.2, В.3 | 22 ± 1 | |
| | 2000 | 36 | 16 | | | |
| ТОЛ-10-8.1-3 | 5 - 800 | 3 | 26 | 6 | В.4 | 20 ± 1 |
| | 1000 | | 28 | 8 | | |
| | 1200, 1500 | | 30 | 10 | В.2, В.4 | 22 ± 1 |
| | 2000 | | 36 | 16 | | |
| ТОЛ-10-8.2-3 | 5 - 800 | | 26 | 6 | В.5 | 20 ± 1 |
| | 1000 | | 28 | 8 | | |
| | 1200, 1500 | | 30 | 10 | В.2, В.5 | 22 ± 1 |
| | 2000 | | 36 | 16 | | |
| ТОЛ-10-8.5-3* | 5 - 800 | | 26 | 6 | В.6, В.4 | 20 ± 1 |
| | 1000 | | 28 | 8 | | |
| | 1200, 1500 | | 30 | 10 | В.6, В.2, В.4 | 22 ± 1 |
| | 2000 | | 36 | 16 | | |
| ТОЛ-10-8.6-3* | 5 - 800 | 26 | 6 | В.7, В.5 | 20 ± 1 | |
| | 1000 | 28 | 8 | | | |
| | 1200, 1500 | 30 | 10 | В.7, В.2, В.5 | 22 ± 1 | |
| | 2000 | 36 | 16 | | | |

Примечание - * Трансформаторы поставляются с выводами вторичных обмоток из гибкого многожильного провода длиной 100 мм и более.

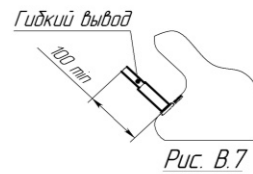

Рис. В.3
Остальное см. рис. В.1

Приложение Г (обязательное)

Габаритные, установочные, присоединительные размеры и масса трансформаторов ТОЛ - 10 - 12

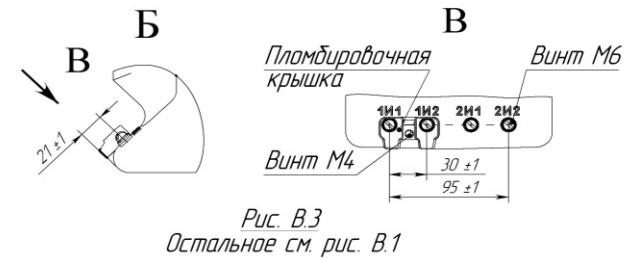

Рисунок Г.2
Остальное см. рисунок Г.1

Рисунок Г.3
Остальное см. рисунки Г.1, Г.2

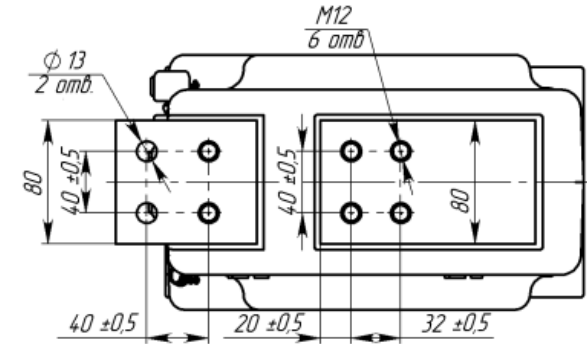
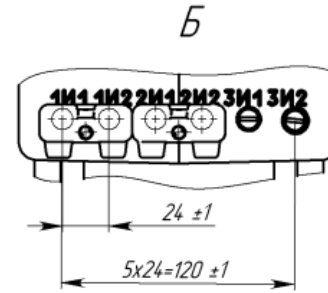
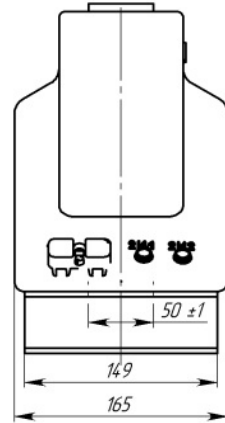
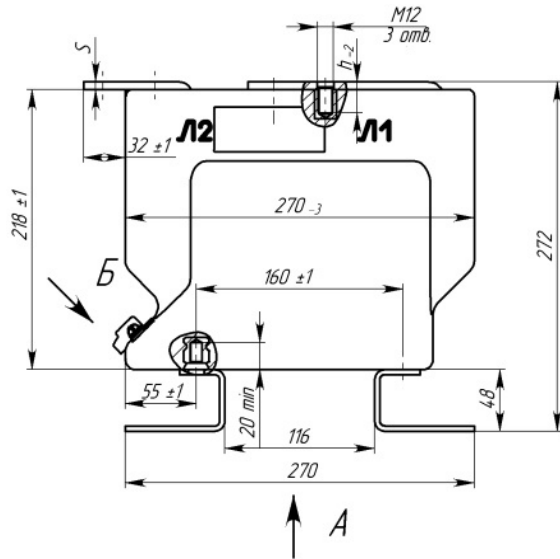
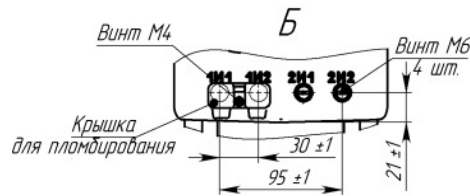
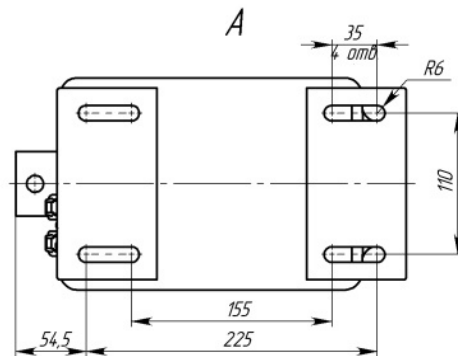
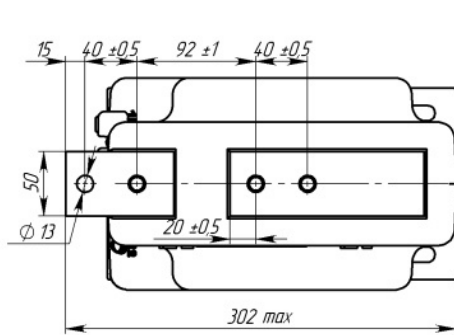

Рисунок Г.1

Таблица Г.1

| Конструктивное исполнение трансформатора тока | Номинальный первичный ток, А | Количество вторичных обмоток | Размеры, мм | | Рис. | Масса, кг |
|---|------------------------------|------------------------------|-------------|----|----------|-----------|
| | | | S | h | | |
| ТОЛ-10-12.2-2 | 10-400 | 2 | 6 | 24 | Г.1 | 20 ± 1 |
| | 600,800 | | 8 | 26 | | |
| | 1000 | | 10 | 28 | Г.3, Г.1 | 22 ± 1 |
| | 1200, 1500 | | 16 | 34 | | |
| | 2000 | | | | | |
| ТОЛ-10-12.2-3 | 10-400 | 3 | 6 | 24 | Г.2 | 20 ± 1 |
| | 600,800 | | 8 | 26 | | |
| | 1000 | | 10 | 28 | Г.2, Г.3 | 22 ± 1 |
| | 1200, 1500 | | 16 | 34 | | |
| | 2000 | | | | | |